

Varenummer: 12857000040820
Beskrivelse: KLEE-coil 857 000 040.820
M4 Messing

Mål

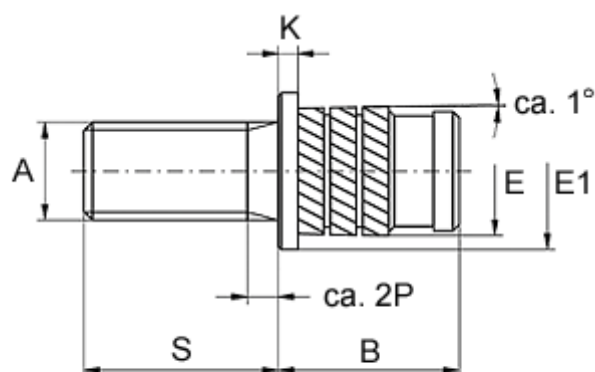

Gevindlængde = $S - 2P$
P = stigning

Anbefalet hul diameter = 5.4
Flangediameter E1 = 7.2
Flangehøjde K = 0.8
Mindsteafstand til kant = 2.5
Monteringslængde B = 7.4
Stiftlængde S = 6
Udvendig diameter E = 5.80
Udvendigt gevind A = M4x0,7